

Smart Access Controller K2/K2F

Модел:	K2/K2F
Размери:	W79MM x H125mm x T15.5mm
Материал:	Алуминиева рамка/Закалено стъкло
Комуникация:	Bluetooth 4.1
Операционна с-ма:	Android 4.3/IOS 7.0
В режим на готовност:	5mA
В режим на работа:	1A
Захранване:	12V
Време за реакция:	1.5 S
Влаго устойчивост:	IP66
Брой потребители:	20,000

Съдържание

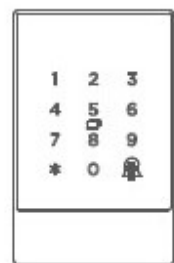

Access controller x1

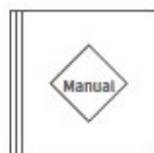

Manual x1

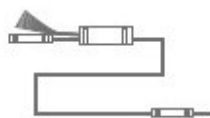

Cable x1

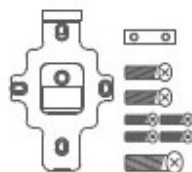

Hook x 1

Mounting plate x 1
Screw: 2+4+1

Илюстрация

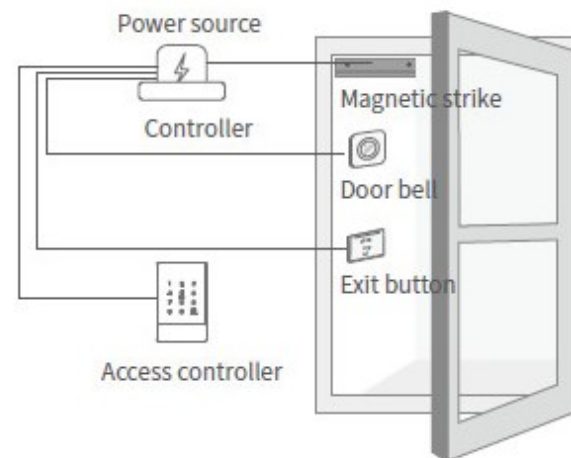

1. Пробиване на отвор за кабела

Пробийте дупката, така че да има място кабела да се свърже към захранването



2. Поставяне на монтажната планка

Фиксирайте планката с 4 винта

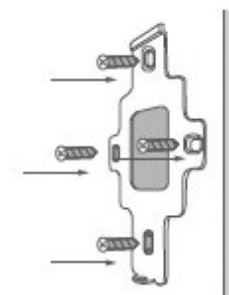

SMART ACCESS CONTROLLER



TTLOCK APP

3. Окабеляване

Свържете кабела на контролера към захранването и другите изводи спрямо схемата.

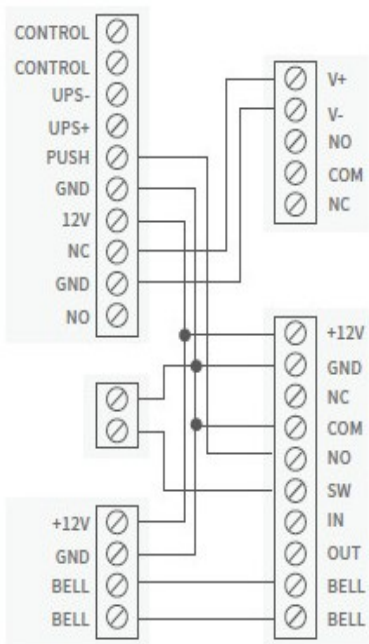
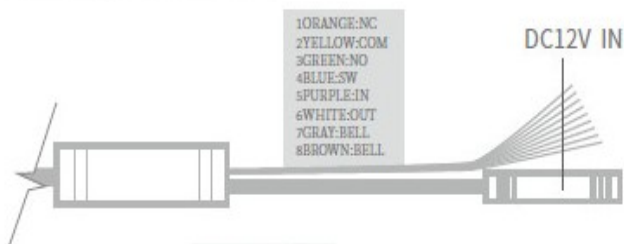

K2/K2F



4. Монтиране на скобата

Фиксирайте скобата към монтажната планка с 2 винта

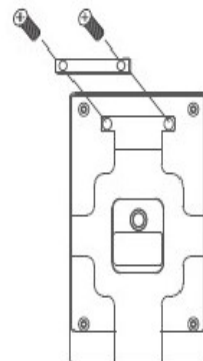

5. Монтиране на клавиатурата

Поставете клавиатурата на скобата след което я фиксирайте с винта към монтажната планка

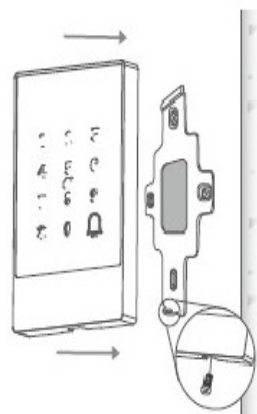

Инсталирайте TTLOCK APP на вашия смартфон

Сдвояване на устройството към приложението

1. Докоснете екрана на у-вото за да се активира

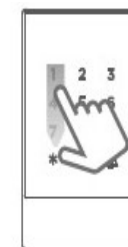

2. При гласова подкана активирайте приложението



3. Изберете иконата ≡ от горния ляв ъгъл и изберете "Add lock"

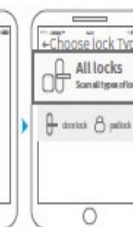

4. Изберете желаното от вас у-во от появилият се списък. Изчакайте няколко секунди и ще чуете дълъг звуков сигнал.

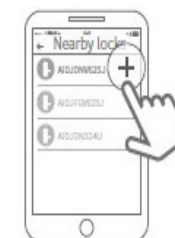

⚠ Notice: If fails, please shut off the APP and Bluetooth, turn them on and try the above process again.